

Cantina vino sottopiano e Freestanding linea Designer (610 mm)

Modello ICBDEU2450W

cantina vino sottopiano da pannellare

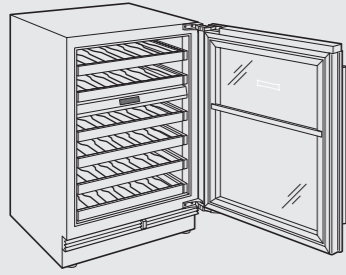

Dimensioni ingombro

(nell'immagine modello sottopiano)

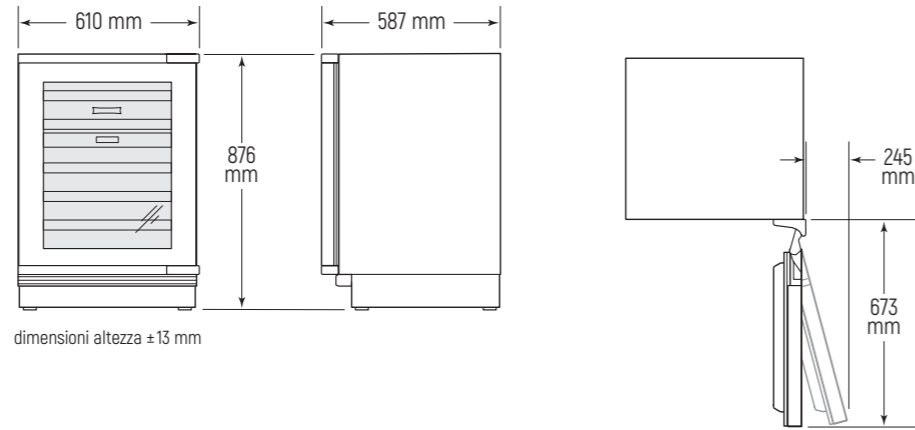

Modello Euro Iva esclusa

ICBDEU2450W € 4.900

Specificare sempre se cerniera destra (R) o cerniera sinistra (L)

Caratteristiche

Larghezza	610 mm
Altezza	876 mm
Profondità	587 mm
Capacità	42 bottiglie
Peso lordo	80 kg
Classe energetica	F
Rumorosità	30 dBa
Consumo medio annuo	105 kWh

Modello Euro Iva esclusa

ICBDEU2450WFS € 6.100

freestanding totalmente in acciaio inox

Specificare sempre se cerniera destra (R) o cerniera sinistra (L)

Caratteristiche

Larghezza	633 mm
Altezza	880 mm
Profondità	627 mm
Peso lordo	88 kg
Classe energetica	F
Rumorosità	30 dBa
Consumo medio annuo	105 kWh

ICBDEU2450W e ICBDEU2450WFS

2 Zone di temperatura	
2 Ripiani comparto superiore	
4 Ripiani comparto inferiore	
7 Bottiglie per ripiano	750 ml
Porta in vetro	
Luce a led ad intensità regolabile	

Dati per allacciamento

Alimentazione	220-240 V 50-60 Hz
Assorbimento	0,19 kW - 16 A
Cavo di collegamento elettrico in dotazione con spina schuko	1500 mm

Accessori

Descrizione	Codice	Euro Iva esclusa
Anta solida cerniera destra	7042312	€ 600
Anta solida cerniera sinistra	7042313	€ 600
Cornice porta inox maniglia tubolare R	9029034	€ 500
Cornice porta inox maniglia tubolare L	9029028	€ 500
Cornice porta inox con serratura e maniglia tubolare R	9029032	€ 550
Cornice porta inox con serratura e maniglia tubolare L	9029026	€ 550
Cornice porta inox maniglia Pro R	9028545	€ 500
Cornice porta inox maniglia Pro L	9028514	€ 500
Cornice porta inox con serratura e maniglia Pro R	9028544	€ 550
Cornice porta inox con serratura e maniglia Pro L	9028513	€ 550
Kit installazione unità affiancate 2 ICBDEU2450W	9029245	€ 200
Kit installazione unità affiancate 1 ICBDEU2450W + 1 ICBID	9035535	€ 200
Zoccolo inox per installazione doppia 1219 mm	7042655	€ 220
Serratura per cornice in legno	7042232	€ 200
Panno in microfibra	CLEANCLOTHPK	€ 18
Maniglie		pag. 111

Vano incasso installazione a filo

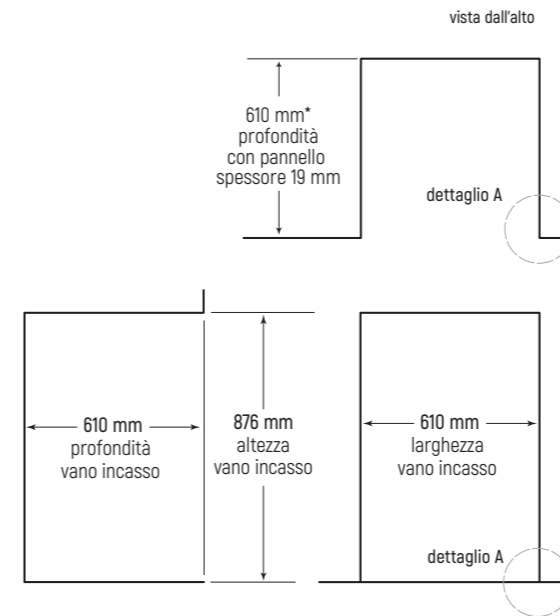

vista laterale

vista frontale

*Nota importante: la profondità del vano incasso non include l'ingombro della spina.

Dettaglio A

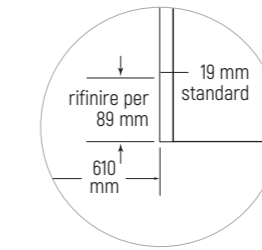

Allacciamento elettrico

Predisporre una presa schuko nell'area ombreggiata. La profondità del vano incasso diventa 660 mm se la presa schuko viene posta dietro al frigorifero.

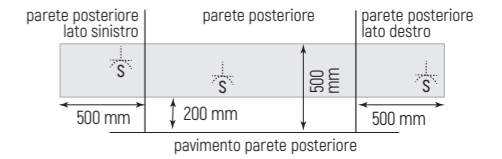

Vano incasso installazione doppia a filo

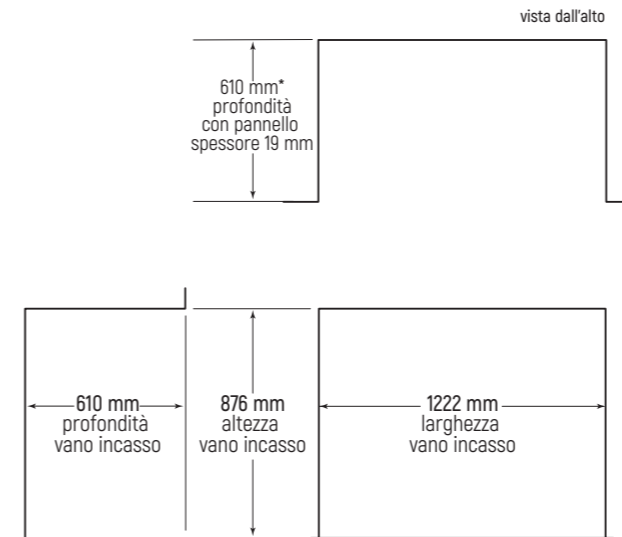

vista laterale

vista frontale

*Nota importante: la profondità del vano incasso non include l'ingombro della spina.

Dimensione cornice /porta (modello da pannellare)

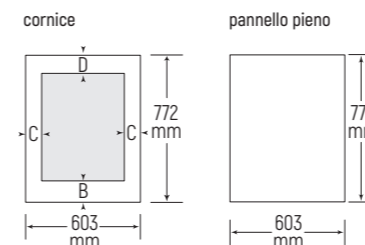

Dimensione cornice	Larghezza	Altezza	Peso massimo	Spessore min/max
Porta/ cornice	603 mm	772 mm	10 kg	16 mm/ 19 mm
B. Altezza traverso inferiore	114 mm	-	-	16 mm/ 19 mm
D. Altezza traverso superiore	89 mm	-	-	16 mm/ 19 mm
C. Larghezza montante	83 mm	-	-	16 mm/ 19 mm

Nota bene: per specifiche apertura porta vedi pagina successiva.

Cantina vino sottopiano ICBDEU2450W - Specifiche apertura porta e zoccolo

Aumentando la larghezza e/o la profondità della porta, aumenta anche la possibilità di interferenza del pannello.

Per ridurre al minimo l'interferenza, utilizzare il fermo porta a 90°.

vista dall'alto

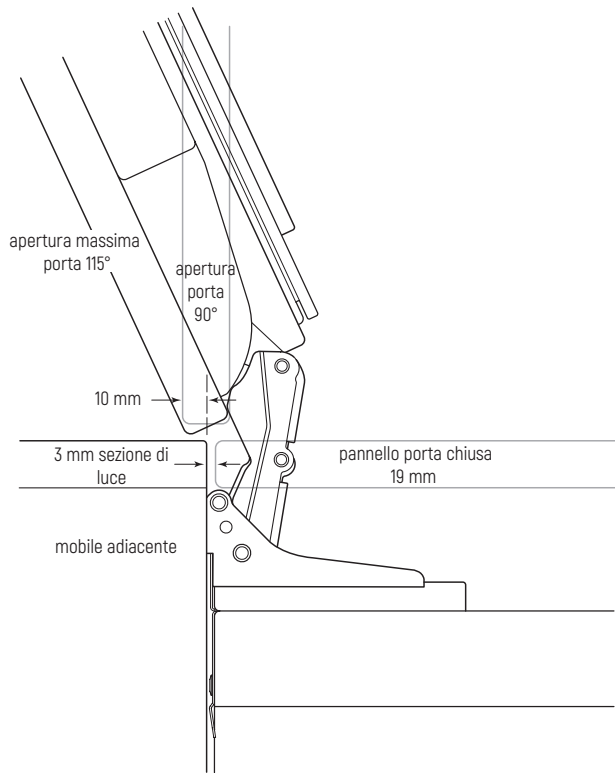

vista laterale zoccolo

