

French door linea Classic (1067 mm)

Modello ICBB1-42UFDID

frigorifero/freezer con ice maker e dispenser interno acqua filtrata

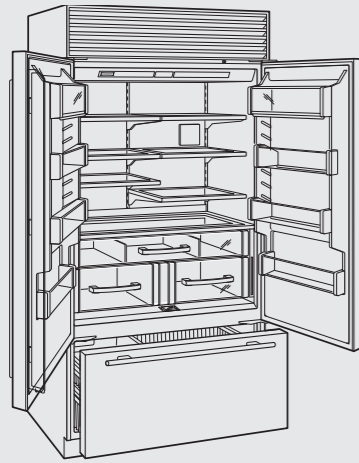

Modello Euro Iva esclusa

ICBB1-42UFDID/S/TH Acciaio € 16.800
ICBB1-42UFDID/S/PH Acciaio € 16.800

Caratteristiche

Larghezza	1067 mm
Altezza	2134 mm
Profondità porta esclusa	610 mm
Spessore porta inox maniglia esclusa	53 mm
Spessore porta inox maniglia inclusa	103 mm
Volume lordo frigorifero	580 l
Volume utilizzabile ISO frigorifero	492 l
Volume lordo freezer	194 l
Volume utilizzabile ISO freezer	175 l
Peso lordo	264 kg
Classe energetica	F
Rumorosità	36 dBa
Consumo medio annuo	400 kWh

Frigorifero

6 Ripiani in vetro regolabili (L 951 mm x P 350 mm)
1 Ripiano in vetro fisso
1 Cassetto alta umidità con divisorio
2 Cassetti con divisorio
3 Balconcini controporta regolabili
2 Balconcini controporta fissi
2 Comparti latticini regolabili
Sistema purificazione aria
Dispenser interno di acqua filtrata
1 Filtro acqua
Sistema purificazione aria
Fermo porta 90°

Freezer

1 Cassetto estraibile
2 Cestelli sovrapposti
Fabbricatore di ghiaccio automatico
Produzione di ghiaccio in 24 ore 1,8/2,7 kg
Max Ice in 24 ore 2,7/3,6 kg
Capacità contenitore ghiaccio 3,6 kg

Dati per allacciamento

Alimentazione 220-240 V 50-60 Hz
Assorbimento 0,90 kW-16 A
Pressione acqua 2,4-8,3 bar
Cavo di collegamento elettrico in dotazione con spina schuko 1500 mm
Tubo allacciamento idrico in teflon in dotazione Ø 6 mm 4000 mm

Dimensioni ingombro

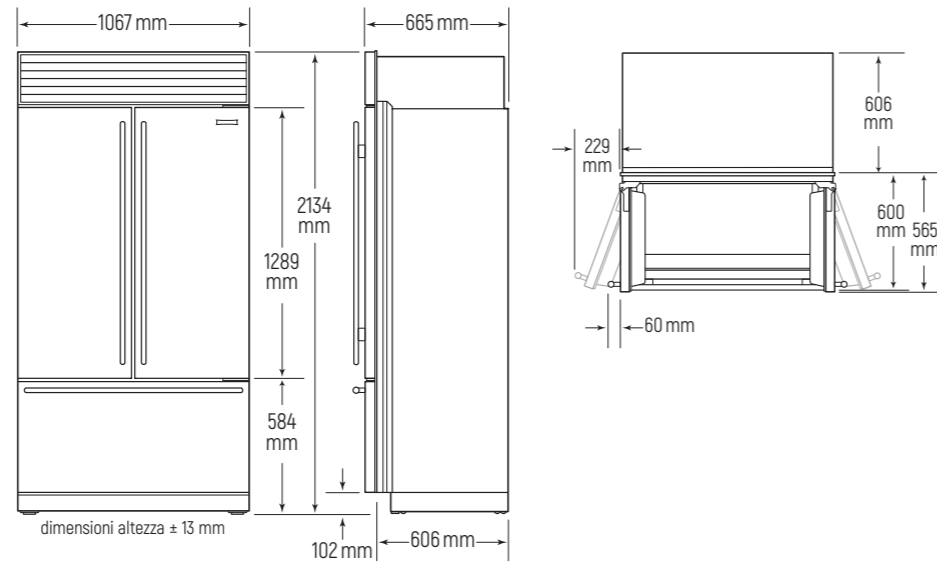

Accessori

Descrizione	Codice	Euro Iva esclusa
Kit profili laterali in acciaio per installazione a filo (L 19 mm x H 2130 mm x P 80 mm)	900FLUSH	€ 190
Zoccolo inox	7011039	€ 100
A. Cartuccia purificazione aria	7007067	€ 100
B. Filtro acqua interno	4204490	€ 100
C. Porta uova	7007506	€ 100
Panno in microfibra	CLEANCLOTHPK	€ 18
Maniglie		pag. 111

Kit freestanding singolo e strutture multiple

Descrizione	Codice	Euro Iva esclusa
Pannello laterale inox (non aumenta ingombro)	7003408	€ 1.200
Kit montaggio pannelli laterali personalizzati	7003407	€ 200
Strutture multiple per installazione freestanding spalle e top da 50 mm		pag. 55



Vano incasso installazione a filo

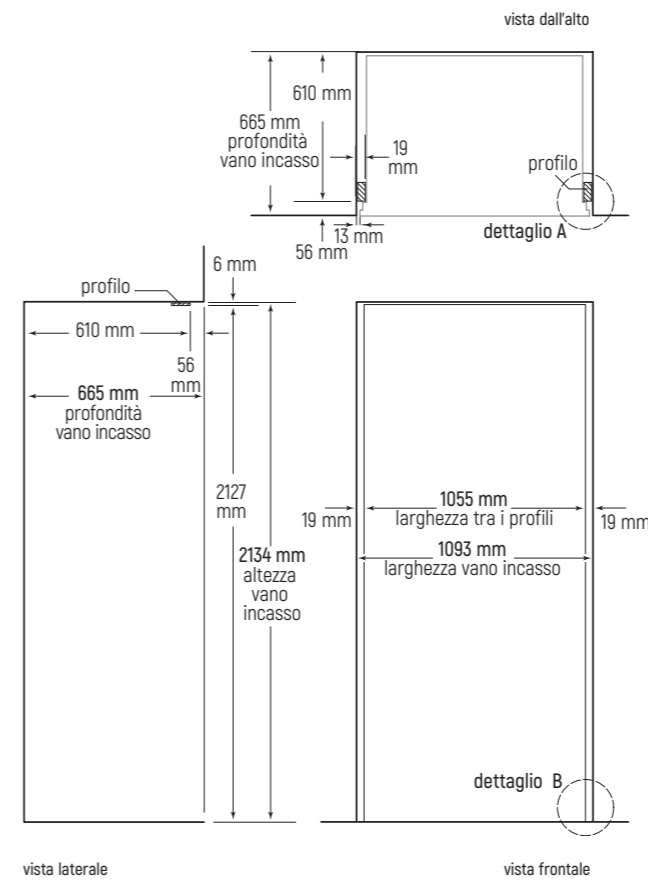

Dettaglio A

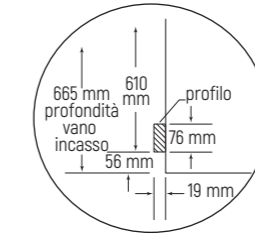

Dettaglio B

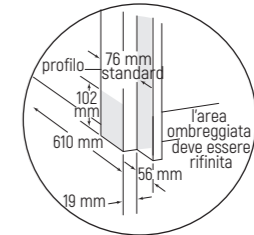

Schema allacciamento elettrico

vista frontale

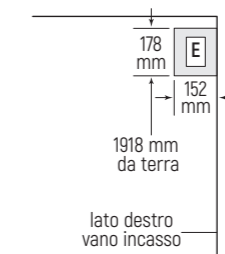

lato destro vano incasso

Vano incasso installazione in battuta

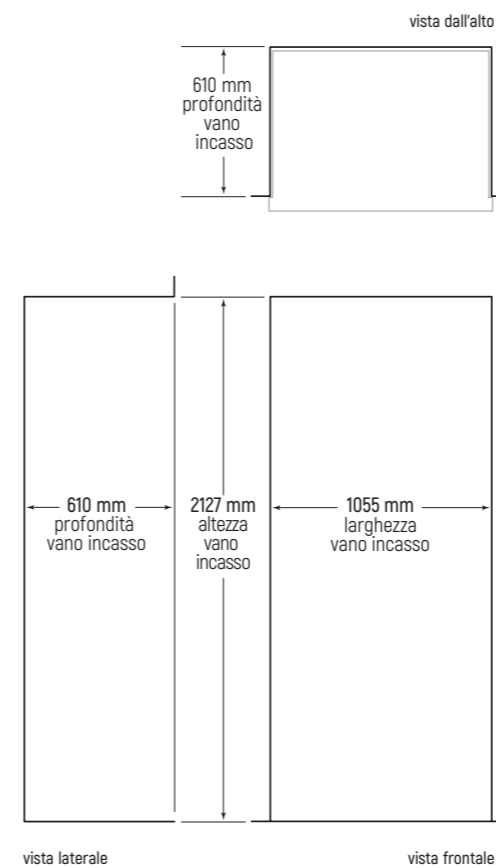

Schemi allacciamento idrico (specifiche a pag. 110)

Opzione 1: allaccio diretto a rubinetto remoto

vista frontale

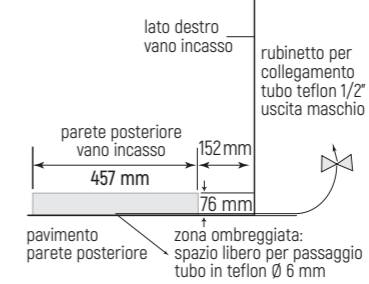

zona ombreggiata: spazio libero per passaggio tubo in teflon Ø 6 mm

vista dall'alto

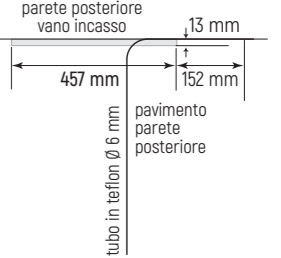

Opzione 2: allaccio diretto alla rete idrica nella parete posteriore del vano incasso (area ombreggiata)

vista frontale

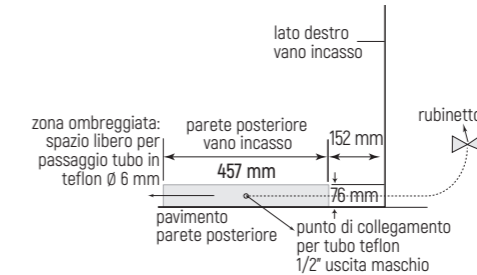

zona ombreggiata: spazio libero per passaggio tubo in teflon Ø 6 mm

vista dall'alto

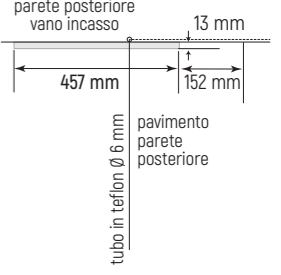

Specifiche allacciamento idrico

Opzione 1: allacciamento diretto a rubinetto dedicato remoto posto in una posizione facilmente accessibile (mediante tubo di teflon in dotazione).

Il frigorifero è dotato di un tubo in teflon lungo circa 4 metri (Ø 6 mm).

Un'estremità del tubo è dotata di un raccordo filettato da 1/2" femmina e deve essere collegata al rubinetto che deve avere un'uscita 1/2" maschio.

Il rubinetto che comanda l'erogazione dell'acqua deve essere posizionato in un punto facilmente accessibile, per poter bloccare l'erogazione dell'acqua in caso di necessità (es. perdite accidentali, situazioni di emergenza o interventi tecnici).

L'altra estremità del tubo in teflon è munita di un apposito dado che serve per collegarsi al frigorifero.

Il tubo in teflon deve essere fatto scorrere lungo il pavimento fino a raggiungere il retro del frigorifero in corrispondenza della zona ombreggiata del disegno.

Il collegamento va effettuato nella parte anteriore del frigorifero, facendo passare il tubo in teflon sotto il frigorifero stesso.

Effettuare il collegamento con il frigorifero non ancora inserito nel vano incasso.

Aprire il rubinetto per verificare la presenza di eventuali perdite nei punti di collegamento.

Richiudere il rubinetto e posizionare il frigorifero nel vano incasso accertandosi che il tubo in teflon non venga schiacciato dal frigorifero.

Raccogliere la matassa di tubo in eccesso sotto il frigorifero.

Non tagliare il tubo.

Nota importante: nel caso di installazioni multiple con più frigoriferi che necessitano collegamento idrico, è possibile utilizzare un unico rubinetto con più uscite per il collegamento dei tubi in teflon.

Opzione 2: allacciamento diretto alla rete idrica posizionata nell'area ombreggiata del disegno e comandata da un rubinetto remoto posto in una posizione facilmente accessibile (mediante tubo di teflon in dotazione).

Il frigorifero è dotato di un tubo in teflon lungo circa 4 metri (Ø 6 mm).

Un'estremità del tubo è dotata di un raccordo filettato da 1/2" femmina e deve essere collegata al punto di collegamento idrico che deve avere un'uscita 1/2" maschio, posto sulla parete del vano incasso dietro al frigo nell'area ombreggiata.

Il rubinetto che comanda l'erogazione dell'acqua deve essere posizionato in un punto facilmente accessibile, per poter bloccare l'erogazione dell'acqua in caso di necessità (es. perdite accidentali, situazioni di emergenza o interventi tecnici).

L'altra estremità del tubo in teflon è munita di un apposito dado che serve per collegarsi al frigorifero.

Il tubo in teflon deve essere fatto scorrere sotto il frigorifero.

Il collegamento va effettuato nella parte anteriore del frigorifero, facendo passare il tubo in teflon sotto il frigorifero stesso.

Effettuare il collegamento con il frigorifero non ancora inserito nel vano incasso.

Aprire il rubinetto per verificare la presenza di eventuali perdite nei punti di collegamento.

Richiudere il rubinetto e posizionare il frigorifero nel vano incasso accertandosi che il tubo in teflon non venga schiacciato dal frigorifero.

Raccogliere la matassa di tubo in eccesso sotto il frigorifero.

Non tagliare il tubo.

Nota importante: nel caso di installazioni multiple con più frigoriferi che necessitano collegamento idrico, è possibile utilizzare un unico rubinetto che fornisca acqua ai vari punti di collegamento posizionati dietro ai frigoriferi.